

MONOLITH

Инструкции за употреба

Шредер за хартия с кръстосано рязане

PBS 14



Съдържание

Съдържание на опаковката	3
Компоненти	4
Използване	5
Обща информация	6
Четене и съхраняване на ръководството за потребителя.....	6
Правилно използване	6
Обяснение на символите	6
Безопасност	8
Обяснение на символи и бележки	8
Бележки за безопасност	8
Първо използване	12
Проверка на шредера за хартия и съдържанието на опаковката	12
Сглобяване.....	13
Раздробяване.....	14
Хартия.....	15
CDs	16
Кредитни карти	16
Изпразване на контейнера за отпадъци	16
Засядане на хартия, CD или кредитна карта	17
Когато не се използва	17
Почистване и поддръжка	17
Съхранение	19
Отстраняване на неизправности	19
Технически данни	21
Декларация за съответствие	21
Изхвърляне	21
Изхвърляне на опаковката	21
Изхвърляне на стари уреди	22
Гаранционна карта	23

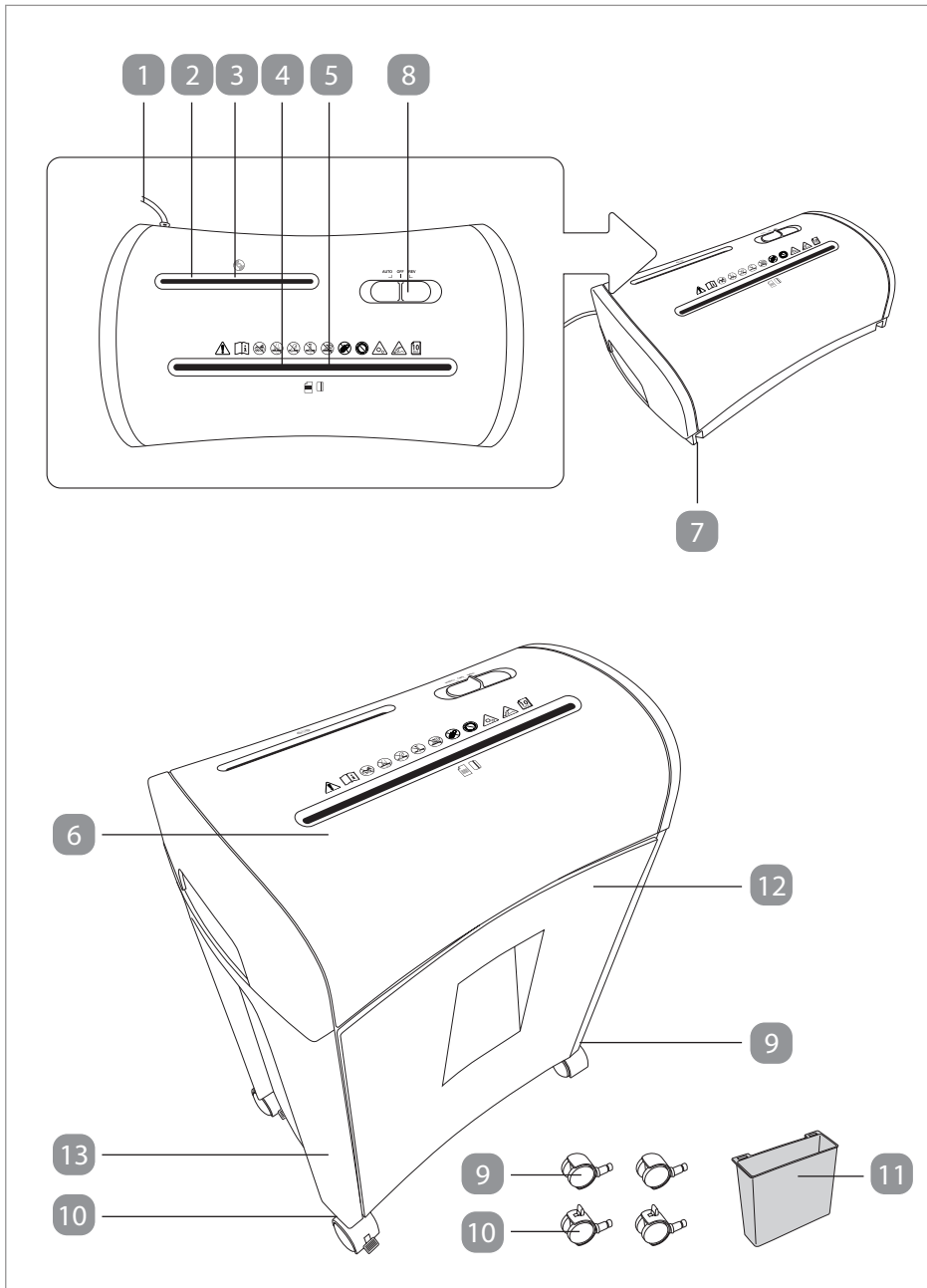

Компоненти

- 1 Захранващ кабел
- 2 Слот за подаване на CD
- 3 Сензор за откриване на CD (вграден)
- 4 Слот за подаване на хартия/кредитна карта
- 5 Сензор за откриване на хартия/кредитна карта (вграден)
- 6 Основно устройство
- 7 Предпазен превключвател (вграден)
- 8 Плъзгащ ключ (**AUTO / OFF / REV**)
- 9 Колело, 2 ×
- 10 Колелце със заключващ лост, 2×
- 11 CD кошче за отпадъци
- 12 Контейнер за отпадъци от хартия/кредитна карта
- 13 Основно устройство

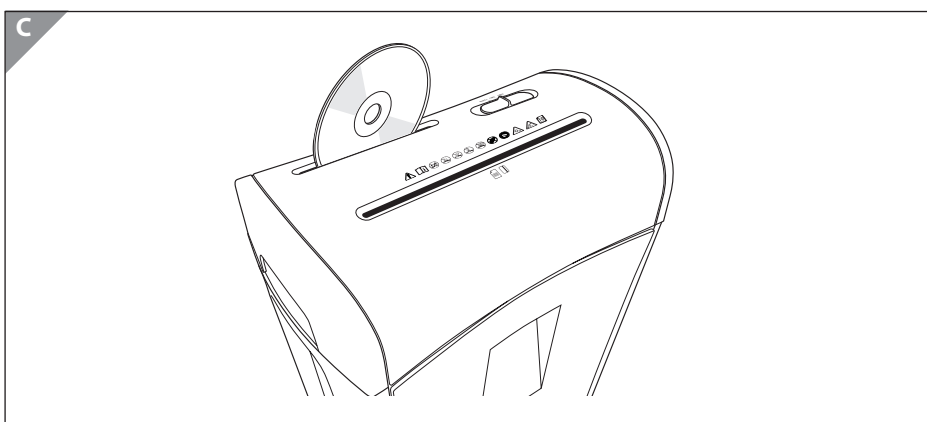
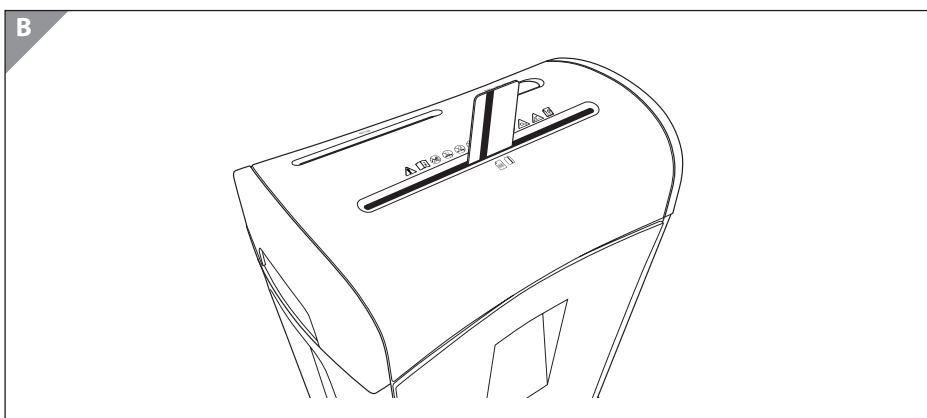
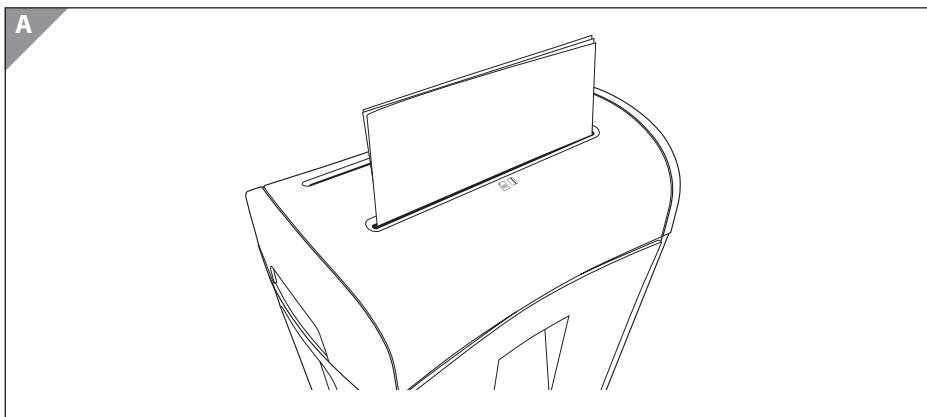

Обща информация

Четене и съхраняване на ръководството за потребителя



Това ръководство за потребителя придружава този шредер и съдържа важна информация относно настройката и употребата му.

Прочетете внимателно това ръководство преди да използвате шредера. Това се отнася особено за инструкциите за безопасност. В противен случай може да се нараните или да повредите шредера.

Съхранявайте ръководството за бъдеща употреба. Ако предавате шредера на трети лица, не забравяйте да включите и това ръководство.

Ръководството се основава на стандартите и правилата, които са в сила в Европейския съюз. В чужбина трябва да спазвате и специфичните за страната указания и закони. Можете да поискате PDF копие на инструкциите за експлоатация от отдела за обслужване на клиенти.

Правилна употреба

Шредерът е предназначен за унищожаване на хартия, CD дискове и кредитни карти. Той е предназначен само за домашна употреба и не е подходящ за търговски цели. Използвайте шредера само както е описано в това ръководство за потребителя. Всяка друга употреба се счита за неправилна и може да доведе до материални щети.

Производителят или продавачът не носи отговорност за щети, причинени от неправилна или некоректна употреба.

Обяснение на символите

Следните символи и предупредителни думи се използват в това ръководство, върху шредера или опаковката.



Декларация за съответствие (вижте глава „Декларация за съответствие“): Продуктите, маркирани с този символ, отговарят на всички приложими разпоредби за Европейското икономическо пространство.



Символът показва, че конструкцията на продукта отговаря на клас на защита II (двойна изолация). Не е необходима защитна връзка към електрическото заземяване.



Използвайте шредера за хартия само на закрито.



Важна информация за безопасност.



Преди да използвате шредера за хартия за първи път, внимателно прочетете ръководството за потребителя и го задръжте за последваща справка.



Дръжте децата далеч от шредера.



Дръжте пръстите и другите части на тялото далеч от слота за подаване и движещите се части. Риск от нараняване.



Дръжте дълга коса, широки дрехи, бижута и др. далеч от слота за подаване.



Не използвайте никакви спрейове/аерозоли близо до шредера.



Уверете се, че кламери, телбод или подобни не попадат в отворите за подаване на хартия.



Този символ показва риск от нараняване от движещи се части. Не докосвайте никакви движещи се части, като например режещото острие, по време на работа.



Остри ръбове, не пипайте.



Не подавайте повече от 10 листа хартия едновременно в слота за подаване.



Слот за подаване на CD / DVD / Blu-ray. Поставете само по един CD / DVD / Blu-ray в слота за подаване наведнъж.



Слот за подаване на хартия.



Слот за подаване на кредитни карти. Поставете само една кредитна карта в слота за подаване наведнъж.

Безопасност

Обяснение на символи и бележки

В това ръководство за потребителя се използват следните символи и сигнални думи.



Този сигнален символ/дума обозначава опасност с умерен риск, която може да доведе до смърт или тежко нараняване, ако не бъде избегната.



Този сигнален символ/дума обозначава опасност с нисък риск, която може да доведе до леко или средно нараняване, ако не бъде избегната.



Тази сигнална дума предупреждава за възможни материални щети.



Този символ ви предоставя полезна допълнителна информация относно употребата.

Бележки за безопасност



Шредерът и захранващият му кабел трябва да се държат далеч от деца. Опасност за лица с нарушени физически, сетивни или умствени способности (например частично инвалидизирани лица, възрастни хора с намалени физически и умствени способности) или за лица без опит и знания.

- Ако те са под наблюдение или са били инструктирани как безопасно да използват шредера и разбират рисковете, свързани с неговата експлоатация, този шредер може да бъде използван от лица с нарушени физически, сетивни или умствени способности или от лица без опит и знания.
- Уверете се, че децата не играят с шредера. Той не е детска играчка.
- Почистването и потребителската поддръжка не трябва да се извършват от деца.

**WARNING!****Опасност от токов удар!**

Дефектна електрическа инсталация, прекомерно мрежово напрежение или неправилна работа могат да доведат до токов удар.

- Свързвайте шредерасамо към захранване с променлив ток с 220–240 V~. Уверете се, че напрежението съответства на данните за напрежението на устройството.
- Не работете с шредера, ако е видимо повреден или ако захранващият кабел или щепселът са дефектни.
- Ако захранващият кабел на шредера е повреден, той трябва да бъде заменен от производителя, неговото следпродажбено обслужване или от лице с подобни квалификации.
- Не отваряйте корпуса. Вместо това, ремонти трябва да се извършват от квалифициран експерт. За целта се свържете с квалифициран сервиз. Отговорността и гаранционните претенции се отменят в случай на ремонти, извършени от потребителя, неправилно свързване или неправилна експлоатация.
- За ремонти могат да се използват само части, които отговарят на оригиналните технически характеристики на устройството. Това устройство съдържа електрически и механични части, които са съществени за осигуряване на защита срещу източници на опасност.
- Шредерът не трябва да се експлоатира с външен таймер или отделна система за дистанционно управление.
- Не потапяйте шредера или захранващия кабел във вода или други течности.
- Не докосвайте захранващия щепсел с мокри или влажни ръце.
- Не използвайте шредера, ако стоите на влажна повърхност или ако ръцете ви или шредерът са влажни.
- Когато изключвате захранващия щепсел от контакта, не издърпвайте кабела. Вместо това, хванете и издърпайте директно щепсела.

- Никога не местете, не издърпвайте и не носете шредера за хранващия му кабел.
- Дръжте шредера и хранващия кабел далеч от открити пламъци и горещи повърхности.
- Разположете хранващия кабел така, че да не представлява опасност от спъване.
- Не пречупвайте хранващия кабел и не го поставяйте върху остри ръбове.
- Не прегъвайте хранващия кабел и не го увивайте около шредера, тъй като това може да доведе до скъсване на кабела.
- Използвайте шредера само на закрито. Не го използвайте в влажни помещения или на дъжд.
- Никога не съхранявайте шредера така, че да има риск да падне в съд с вода или мивка.
- Никога не се опитвайте да вземете електрическо устройство, ако е паднало във вода. В такъв случай незабавно изключете хранващия щепсел.
- Не поставяйте никакви предмети в корпуса.
- Винаги изключвайте шредера и го изваждайте от контакта, когато не го използвате, когато планирате да го почистите или в случай на неизправност.
- Не позволявайте на деца да използват шредера за хартия. Дръжте децата далеч от шредера за хартия и хранващия кабел.
- Не оставяйте шредера за хартия без надзор, докато работи.
- Уверете се, че децата не си играят с пластмасовата опаковка. Децата могат да се хванат в него при игра и да се задушат.



Опасност от нараняване!

Неправилното боравене с шредера може да доведе до нараняване.

- Не слагайте ръцете си в слотът за подаване.
- Дръжте дългата коса далеч от отворите за подаване.
- Дръжте вратовръзки, шалове, широки дрехи и дълги огърлици или гривни далеч от отворите за подаване.

- Дръжте аерозоли далеч от отворите за подаване
- Когато поставяте CD в отвора за подаване, хващайте го само по външния ръб. Уверете се, че пръстът ви не е в отвора на CD-то; това може да причини нараняване, когато CD-то бъде изтеглено.
- Редовно отстранявайте остатъците от хартия, кредитни карти и CD-та от долната страна на режещото устройство, като използвате подходящ инструмент (напр. четка).
- Винаги изключвайте шредера и изваждайте щепсела от контакта, преди да изпразните контейнерите за отпадъци.
- Винаги изключвайте шредера и изваждайте щепсела от контакта, преди да изпразните контейнерите за отпадъци.
- След като извадите контейнера за отпадъци, острите и заострени части на режещия модул са изложени. Бъдете внимателни.
- Поставете хранящия кабел така, че да не представлява опасност от спъване.
- Използвайте шредера само когато е напълно и правилно сглобен.
- Никога не разглобявайте шредера за почистване или съхранение.

NOTICE!

Опасност от повреда!

Неправилното боравене с шредера може да доведе до повреда.

- Не използвайте шредера повече от 3 минути без прекъсване. Оставете го да се охлади до стайна температура преди да го използвате отново.
- Не поставяйте кламери или скоби в слотът за подаване.
- И двата режещи механизма ще се въртят, когато един от тях бъде активиран от съответния сензор за откриване. Уверете се, че няма предмети в близост до отвора за подаване, който не се използва.

- Не натискайте унищожената хартия в контейнера за отпадъци с ръце или крака. Натискът може да повреди контейнера за отпадъци.
- Поставайте само хартия или кредитни карти в слота за подаване на хартия/кредитни карти, но не и други предмети.
- Поставайте само CD в слота за подаване на CD.
- Не поставяйте повече от един компактдиск или повече от една кредитна карта в слота за подаване едновременно. Режещият модул може да се повреди непоправимо.
- Изпразвайте контейнера за отпадъци на редовни интервали. Ако се препълнят, съществува опасност унищожената хартия и остатъците от кредитни карти и CD да бъдат изтеглени отдолу в съответната система за унищожаване.

Първо използване

Проверка на шредера и съдържанието на продукта

NOTICE!

Опасност от повреда!

Ако не сте внимателни, когато отваряте опаковката с остър нож или друг заострен предмет, може бързо да повредите шредера.

- Затова бъдете много внимателни при отваряне на опаковката.
 1. Извадете шредера от опаковката.
 2. Уверете се, че всички компоненти на опаковката са налични (вижте съдържанието на опаковката).
 3. Проверете дали шредерът или отделните части имат повреди. Ако е така, не използвайте шредера. Свържете се с производителя на посочения адрес за обслужване в гаранционната карта.

Сглобяване



Опасност от нараняване!

Неправилното боравене с шредера може да доведе до нараняване.

- По време на сглобяването не свързвайте шредера към контакт.
- Основният модул на шредера за има остри ръбове. Бъдете много внимателни, когато го сглобявате .

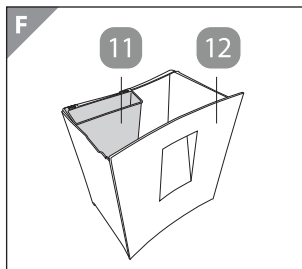
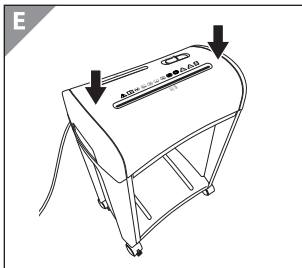
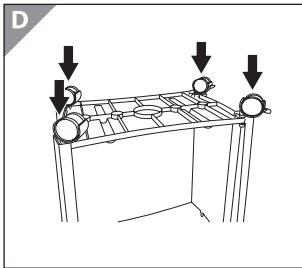

1. Поставете основния модул **13** без контейнера за отпадъци от хартия / кредитни карти **12** с дъното нагоре, така че долната страна да е обърната нагоре.
2. Монтирайте колелцата **9** от дясната страна и колелцата със заключващи лостове **10** от лявата страна на основния модул. Натиснете колелцата надолу в отворите на основния модул, докато се заключат на място (вижте **Фиг. D**).
3. Обърнете основния модул, след като монтирате колелцата.
4. Монтирайте основния модул **6** върху основата. Натиснете основния модул силно надолу, докато се заключи на място (вижте **Фиг. E**).



Моля, имайте предвид, че може да се наложи да приложите повече сила при монтажа на основния модул!

5. Монтирайте контейнера за отпадъци от CD **11** в контейнера за отпадъци от хартия / кредитни карти **12** (вижте **Фиг. F**).
6. Плъзнете контейнера за отпадъци от хартия / кредитни карти **12** в основния модул **13** (вижте **Фиг. G**).

Трябва напълно да плъзнете контейнера за отпадъци от хартия / кредитни карти **12** в основния модул **13**, докато се чуе щракване. Това показва, че безопасният превключвател **7** е деактивиран за нормална работа. Шредерът сега е сглобен.

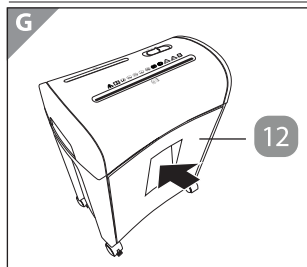

Моля, имайте предвид, че основният модул не трябва да се разглобява.

Раздробяване

1. Уверете се, че шредерът е изключен (ключа **8** в положение **OFF.**), преди да го включите в контакт.
2. Свържете захранващия кабел **1** към контакт.
3. Поставете ключа на позиция **AUTO**. Шредерът вече е готов за употреба



Опасност от нараняване!

Неправилното боравене с шредера за хартия може да доведе до нараняване.

- Дръжте хартията от двете страни, когато я поставяте в отвора за подаване. Уверете се, че пръстите ви не са твърде близо до отвора за подаване.
- Когато поставяте CD в отвора за подаване, хващайте го само по външния ръб. Уверете се, че пръстът ви не е в отвора на CD-то; това може да причини нараняване, когато CD-то бъде изтеглено.
- Дръжте кредитната карта по тясната ѝ страна, когато я поставяте в отвора за подаване. Уверете се, че пръстите ви не са твърде близо до отвора за подаване.

NOTICE!

Опасност от повреда!

Неправилното боравене с шредера за хартия може да доведе до повреда на шредера за хартия.

- Не работете с шредера за хартия повече от 3 минути без прекъсване. Оставете го първо да се охлади до стайна температура, преди да започнете отново работа.
- Не подавайте влажна хартия в слота за подаване. Може да се увие около режещия модул и да причини запушване.

- Не подавайте хартия с кламери. Това може да повреди режещия модул.
- Не подавайте повече от 10 листа хартия едновременно в слота за подаване. Това може да повреди режещия модул.



- Шредерът е оборудван с предпазен ключ **7**, който спира работата на шредера при активиране. Предпазният ключ се активира, когато контейнера за отпадъци от хартия/кредитни карти **12** не е правилно поставен в основното тяло **13**. Ще чуете щракване при активиране или деактивиране на предпазния ключ. Шредерът е оборудван със сензор за откриване на хартия/кредитни карти **5** и сензор за откриване на CD-та **3**.
- Шредерът се включва автоматично само когато поставите хартия или кредитни карти в центъра на отвора за подаване на хартия/кредитни карти **4**. Същото важи и когато поставите CD в централната част на отвора за подаване на CD **2**. Хартията, кредитната карта или CD-то се изтеглят автоматично след активиране на съответния сензор за откриване. Ако подадете хартия, която е твърде тънка (например, airmail, индиго или паус) сензорът може да не се активира. Това е нормално и не е дефект. В този случай не подавайте единични листове, а няколко листа заедно. Имайте предвид също, че прекалено тънката хартия е трудна за подаване и по този начин може по-лесно да се задръсти в режещото устройство.
- Шредерът ще се изключи автоматично при претоварване, за да се предотврати повреда на мотора. Изключете шредера от електрическата мрежа и го оставете да се охлади до стайна температура, преди да го използвате отново.
- Заклучете лостовете на колелцата **10**, за да предотвратите движение на шредера по време на употреба.

Хартия

- Заредете хартията, която ще се раздробява, централно в слота за подаване на хартия/кредитна карта **4** (вижте **Фиг. А**). Шредерът се включва автоматично и изтегля хартията. Прибл. 1–2 секунди след обработката на хартията шредерът за хартия ще спре автоматично.

CDs

- Натиснете CD за раздробяване централно в слота за подаване на CD **2** (вижте **Фиг. С**). Шредерът се включва автоматично и изтегля CD. Прибл. 1–2 секунди след обработка на CD, шредерът за хартия ще спре автоматично.

Кредитни карти

1. Дръжте кредитната карта изправена.
2. Поставете кредитната карта централно в слота за подаване на хартия/кредитна карта **4** (вижте **Фиг. В**). Шредерът се включва автоматично и изтегля кредитната карта. Прибл. 1–2 секунди след обработката на кредитната карта, шредерът за хартия ще спре автоматично.

Изпразване на контейнерите за отпадъци



Опасност от нараняване!

Неправилното боравене с шредера може да доведе до нараняване.

- Не докосвайте режещия модул с пръсти.



За правилно изхвърляне на отпадъци, раздробявайте кредитните карти само когато в контейнера за отпадъци няма обработена хартия.

Изпразвайте редовно контейнера за отпадъци, за да предотвратите изтеглянето на остатъци от хартия, кредитна карта или CD отдолу в режещия модул.

1. Изключете шредера (Плъзнете ключа 8 в позиция **OFF**) и изключете захранващия кабел **1** от контакта.
2. Извадете контейнера за отпадъци от хартия/кредитни карти **12** от основното тяло **13**.
3. Извадете контейнера за отпадъци от CD **11** от контейнера за отпадъци от хартия/кредитни карти.
4. Изпразнете контейнерите за отпадъци от хартия / кредитни карти и CD отделно.

5. Поставете отново контейнера за отпадъци от CD в контейнера за отпадъци от хартия / кредитни карти и след това плъзнете контейнера за отпадъци от хартия / кредитни карти обратно в основния модул. Трябва да плъзнете напълно контейнера за отпадъци от хартия/кредитни карти в основното тяло, докато не се чуе щракване. Това показва, че предпазният ключ **7** е деактивиран за нормална работа.

Засядане на хартия, CD или кредитна карта



Опасност от нараняване!

Неправилното боравене с шредера за хартия може да доведе до нараняване.

- Никога не използвайте предмети от какъвто и да е вид, за да изчистите заседнали кредитни карти или хартия. Не поставяйте предмети като ножове, ножици и др. в отворите за подаване.

За да изчистите задръстване:

1. Поставете ключа 8 на позиция **REV**. Шредерът ще работи в обратна посока.
2. Хартията, кредитната карта или CD се изважда през съответния слот за подаване.
3. Оставете шредера да се охлади до стайна температура, преди да го стартирате отново.

Когато не се използва

Ако не използвате шредера за продължителен период от време, направете следното:

1. Поставете ключа 8 на позиция OFF.
2. Изключете захранващия кабел 1 от контакта.

Почистване и поддръжка



Опасност от токов удар!

Неправилната работа може да причини токов удар.

- Преди почистване винаги изключвайте шредера и изваждайте захранващия кабел.



CAUTION!

Опасност от нараняване!

Неправилното почистване на шредера може да доведе до нараняване.

- Шредерът ще се нагрее по време на работа. Оставете го да изтине напълно, преди да го почистите.
- Не докосвайте остриетата с пръсти.
- Никога не разглобявайте шредера за хартия за почистване или съхранение.

NOTICE!

Опасност от късо съединение!

Водата, която е проникнала в корпуса, може да причини късо съединение.

- Уверете се, че в корпуса не прониква вода или други течности.
- Никога не потапяйте шредера за хартия и храняващия кабел във вода или други течности.

NOTICE!

Опасност от повреда!

Неправилното боравене с шредера може да доведе до повреда.

- Не използвайте никакви агресивни почистващи препарати, четки с метални или найлонови косми, както и остри или метални почистващи прибори като ножове, твърди стъргалки и други подобни. В резултат на това повърхностите на машината могат да се повредят.
1. Преместете ключа 8 в позиция **OFF** и изключете храняващия кабел **1** от контакта.
 2. За почистване на външната част на шредера използвайте суха или леко влажна, добре изцедена кърпа и подсушете добре всички части.
 3. За безпроблемна работа редовно и внимателно отстранявайте всички останали остатъци от хартия, кредитна карта или CD от дъното на основното устройство **6**. Използвайте подходящ инструмент (напр. четка) за тази цел. Не докосвайте режещия модул с пръсти. Никога не разглобявайте за почистване.

Съхранение

1. Почистете шредера (вижте глава „Почистване и поддръжка“).
2. Съхранявайте шредера в чисто, сухо място. Никога не съхранявайте шредера близо до източник на топлина. Никога не разглобявайте шредера.
3. Дръжте шредера далеч от деца.

Отстраняване на неизправности



Опасност от токов удар!

Ако ремонтирате сами шредера или използвате неподходящи части за ремонт, може да увеличите риска от токов удар.

- Никога не отваряйте корпуса на шредера. Вместо това, извършвайте ремонти от квалифициран специалист. Свържете се с квалифициран сервиз за това. Искове за отговорност и гаранция се анулират при ремонти, извършени от потребителя или при неправилна експлоатация.

Някои проблеми може да са причинени от малки неизправности, които можете да отстраните сами.

За целта следвайте инструкциите в следващата таблица. Ако това не реши проблема, свържете се с отдела за следпродажбено обслужване. Не извършвайте ремонт на шредера сами.

Проблем	Причина	Решение
Шредерът се изключва по време на работа.	Шредерът е претоварен.	Изключете шредера и извадете захранващия кабел от контакта. Оставете го да се охлади до стайна температура, преди да го поставите отново за употреба.
Шредерът не стартира при подаване на хартия.	Хартията може да е поставена под наклон; сензора за откриване не се активира.	Поставете правилно хартията в слота за подаване.
	Хартията е твърде тънка, твърде мека или твърде нагъната, за да активира сензора за откриване.	<ol style="list-style-type: none"> 1. Поставете ключа на позиция REV и издърпайте хартията от слота за подаване. 2. Сгънете хартията и я подайте отново.
Заседанала хартия.	Може твърде много листи може да са подавани наведнъж.	Поставете ключа на позиция REV , за да изчистите засядането.
Шредерът не стартира.	Предпазният ключ е активиран.	Уверете се, че основния модул е поставено правилно върху основното устройство. Уверете се, че кошчето за отпадъци от хартия/кредитна карта е поставено докрай в основния модул, докато се чуе щракване.

Ако срещнете неизправности, които не са изброени тук, моля, свържете се с нашия екип за обслужване на клиенти. Адресът на сервиза е посочен в гаранционната карта.

Технически данни

Модел:	PBS 14
Входно напрежение:	220–240 V~, 50 Hz
Мощност:	300 W; 1.3 A
Клас на защита:	II □
Клас на безопасност:	P-4 (according to DIN 66399)
Тегло:	прибл. 5.5 кг
Размери (Ш × Д × В):	прибл. 340 × 210 × 445 мм
Работна ширина:	220 мм (A4)
Метод на рязане:	Напречен разрез
Скорост на рязане:	прибл. 2 м/мин. за един 80 g/m ² лист прибл. 1.5 м/мин. за десет 80 g/m ² листа прибл. 1 м/мин. за една кредитна карта прибл. 3.5 м/мин. за едно CD
Обем на контейнера:	14 литра (хартия/кредитна карта), 0.8 L (CD)
Макс. капацитет на рязане на цикъл:	10 листа (80 g/m ²), 1 кредитна карта, 1 CD
Размери на лентата:	5 × 16 мм
Време на непрекъснатата работа:	3 мин.
Време на празен ход:	60 мин.
Децибел:	прибл. 70 dB

Запазени са технически промени.

Декларация за съответствие



ЕС декларацията за съответствие може да бъде поискана от адреса, посочен в гаранционната карта.

Изхвърляне

Изхвърляне на опаковката



Изхвърлете опаковката, разделена на отделни материали. Изхвърлете картоната и кашона като отпадъчна хартия и фолио чрез услугата за събиране на рециклируеми материали.

Изхвърляне на стари уреди

(Приложимо в Европейския съюз и други европейски държави с отделни системи за събиране на рециклируеми материали.)



Старите уреди не трябва да се изхвърлят в битовите отпадъци!

Ако шредерът вече не може да се използва, **изхвърлете го в съответствие с разпоредбите, действащи във вашата държава или щат.** Това гарантира, че старите уреди ще бъдат рециклирани по професионален начин и ще се предотвратят отрицателни последици за околната среда. Поради тази причина електрическите уреди са маркирани със символа, показан тук.

WARRANTY CARD

Cross cut paper shredder **PBS 14**

Please complete this warranty card and enclose it with the machine, together with your proof of purchase.



Customer data:

Surname, first name: _____

Street, number: _____

Postcode, town: _____

Country: _____

Telephone number with international dialling code: _____

E-mail: _____

Description of fault:

Date of purchase: _____

Date/signature: _____

Note:

When claiming on the warranty, the warranty card and the proof of purchase must be included with the machine as well as a detailed description of the fault wherever possible. Warranty cards sent separately afterwards will not be accepted.

Customer Service:

service hotline:

00 800 79 333 900 (free), mon–fri 8:00–17:00 h

service address:

monolith GmbH, Gewerbestr. 11, 44866 Bochum, Germany

e-mail:

support@monolith-global.com

www.monolith-global.com





Производител:

monolith GmbH Gewerbestr. 11
44866 Bochum Germany

Вносител за България:

Офис Консумативи ООД
гр. Пловдив, бул. Кукленско шосе 6-А